

Bedienungs- und Wartungsanleitung



CR 5 Hd

0116253; 0116260

Inhaltsverzeichnis

| | |
|-------------------------------|----|
| Vorwort | 4 |
| Sicherheitsvorschriften | 5 |
| Bildliche Darstellung | 9 |
| Gerätebeschreibung | 10 |
| Technische Daten | 11 |
| Tätigkeiten vor Arbeitsbeginn | 13 |
| Starten | 15 |
| Verdichten | 15 |
| Ausser Betrieb nehmen | 16 |
| Wartungsübersicht | 17 |
| Wartungsarbeiten | 18 |
| Betriebsstoffe und Füllmengen | 20 |
| Fehlersuche | 20 |
| Lagerung | 21 |
| Kontaktadressen | 23 |

Vorwort

Diese Bedienungs- und Wartungsanleitung soll es Ihnen erleichtern Ihren Bodenverdichter kennenzulernen, zu warten und die bestimmungsgemässen Einsatzmöglichkeiten zu nutzen. Bei Beachtung der Bedienungs- und Wartungsanleitung helfen Sie Gefahren zu vermeiden, Reparatur- und Ausfallkosten zu vermindern sowie die Zuverlässigkeit und Lebensdauer Ihres Bodenverdichters zu erhöhen.

Diese Bedienungs- und Wartungsanleitung muss ständig am Einsatzort des Bodenverdichters verfügbar sein.

Bei Bedarf erhalten Sie weitere Informationen von Ihrem autorisierten WEBER MT-Händler oder über eine der Kontaktadressen auf der letzten Seite.

Informationen zum aufgebauten HONDA-Benzinmotor sowie eine ET-Liste des Motors erhalten Sie unter **www.honda-engines-eu.com**

Die jeweils gültige Konformitätserklärung liegt jeder Maschinenlieferung bei.

Sicherheitsvorschriften

Allgemein

Alle Sicherheitshinweise sind zu lesen und zu beachten, da sonst

- Gefahr für Leib und Leben des Benutzers,
- Beeinträchtigungen an der Maschine und anderer Sachwerte drohen.

Neben der Bedienungsanleitung sind die im Verwenderland verbindlichen Unfallverhütungsvorschriften zu beachten.

Bestimmungsgemäße Verwendung

Der Bodenverdichter darf nur in technisch einwandfreiem Zustand sowie bestimmungsgemäss, sicherheits- und gefahrenbewusst und unter Beachtung der Betriebsanleitung benutzt werden. Störungen, die die Sicherheit beeinträchtigen, müssen umgehend beseitigt werden.

Der Bodenverdichter vom Typ CR 5 Hd ist ausschliesslich für die Verdichtung von

- Sand,
- Kies,
- Schotter,
- schwachbindigem Mischmaterial,
- Betonsteinpflaster

bestimmt. Jeder andere Einsatz des Bodenverdichters gilt als nicht bestimmungsgemäss und ist ausschliesslich durch den Betreiber zu verantworten. Für Schäden die durch Nichtbeachtung dieser Bestimmung entstehen wird jede Haftung abgelehnt. Das Risiko trägt allein der Anwender.

Vernünftigerweise vorhersehbare Fehlanwendung

Jeder nicht bestimmungsgemässe, abweichende Einsatz.

Fahren

Bodenverdichter dürfen nur von geeigneten, mind. 18 Jahre alten Personen gefahren werden. Sie müssen vom Unternehmer, oder dessen Beauftragten, im Führen des Bodenverdichters unterwiesen sein.

Der Maschinenführer hat die verkehrsrechtlichen Vorschriften einzuhalten. Werden durch Dritte sicherheitswidrige Anweisungen gegeben so ist dem Bediener das Recht einzuräumen diese Anweisungen abzulehnen.

 Unbefugten Personen ist der Aufenthalt während des Verdichtungsvorgangs im Bereich des Bodenverdichters verboten.

Schutzausrüstung

Bei dieser Maschine kann der zulässige Beurteilungsschallpegel von 80 dB(A) überschritten werden. Auch können für den Betreiber bei Einsatz der Maschine weitere Gefahren ausgehen. Es sind daher persönliche Schutzmassnahmen zu ergreifen.

Zur Schutzausrüstung gehören:



Gehörschutz



Schutzhelm



Schutzschuhe



Schutzhandschuhe

Betrieb

Vor Arbeitsbeginn hat sich der Betreiber des Bodenverdichters mit der Arbeitsumgebung vertraut zu machen. Zur Arbeitsumgebung gehören z. B. Hindernisse im Arbeits- und Verkehrsbereich, die Tragfähigkeit des Boden, als auch die notwendige Absicherung der Baustelle zum öffentlichen Verkehrsbereich sowie die Beachtung der verkehrsrechtlichen Vorschriften.

Der Bodenverdichter darf nur mit allen Schutzeinrichtungen betrieben werden.

Die Schutzeinrichtungen müssen sich alle in funktionsfähigem Zustand befinden.

Mindestens einmal pro Schicht ist der Bodenverdichter auf äußerlich erkennbare Mängel zu prüfen. Bei erkennbaren Mängeln ist der Betrieb des Bodenverdichters sofort einzustellen und die zuständige Person zu informieren. Vor Wiederinbetriebnahme sind aufgetretene Störungen am Bodenverdichter zu beheben.

Immer ausreichenden Abstand zu Baugrubenrändern und Böschungen halten.

Hänge nicht in Querrichtung befahren um ein Umschlagen des Bodenverdichters zu vermeiden.

Nach Arbeitsende den Bodenverdichter gem. den gesetzlichen Vorschriften sichern, insbesondere im Bereich öffentlicher Verkehrsflächen.

Betrieb unter erschwerten Bedingungen



Niemals Abgase einatmen. Sie enthalten Kohlenmonoxid, ein farb- und geruchloses Gas, das extrem gefährlich ist und in kürzester Zeit zu Bewusstlosigkeit und zum Tode führen kann.

Den Motor daher niemals in geschlossenen Räumen oder an schlecht belüfteten Orten (Tunnel, Höhlen, überdachten Gräben, usw.) betreiben.

Besondere Vorsicht ist geboten wenn der Motor in der Nähe von Menschen und Nutztieren betrieben wird.



Der in dieser Bedienungsanleitung beschriebene Bodenverdichter ist für den Einsatz in mehr als schulertiefen Gräben geeignet, wenn folgende Randbedingungen eingehalten werden:

- Grabenbreite mindestens 1,5 m
- Grabentiefe maximal 3,0 m
- offene Grabenlänge mindestens 10 m
- es herrscht eine leichte Windbewegung im Graben
- das Verdichtungsgerät wird max. 4 x 15 Minuten pro Schicht eingesetzt, unterbrochen durch Pausen (ca. jeweils 1 Stunde)

Werden diese Randbedingungen nicht eingehalten, müssen vom Unternehmer im Rahmen seiner Gefährdungsbeurteilung zur Vermeidung von Co-Vergiftungen Schutzmaßnahmen ergriffen werden. z. B.:

- Einsatz von emissionsfreier Verdichtungstechnik
- Gebläseunterstützte drückende Belüftung in Grabenlängsrichtung mit einem Ventilator

Der Einsatz von Atemschutz bei diesem benzinbetriebenen Verdichtungsgerät ist ohne weitere Nachweise und Massnahmen **in der Regel nicht zulässig!**

- da sich Co bei wiederholten Einsätzen im Blut sammelt
- die Co-Filter nur eine sehr kurze Standzeit haben

Wartungs- und Instandsetzungsarbeiten

Bei Wartungs- oder Instandsetzungsarbeiten dürfen nur **Weber Originalersatzteile** verwendet werden um einen zuverlässigen und sicheren Betrieb zu gewährleisten.

Hydraulikschlauchleitungen sind nach der Regel der Technik in regelmässigen Abständen zu prüfen bzw. in angemessenen Zeitabständen auszuwechseln, auch wenn keine sicherheitsrelevanten Mängel erkennbar sind.

Einstell-, Wartungs- und Inspektionsarbeiten gem. dieser Bedienungs- und Wartungsanleitung sind termingerecht einzuhalten. Diese Tätigkeiten dürfen nur von unterwiesenem Personal durchgeführt werden.

Bei Reparatur-, Wartungs- oder Inspektionsarbeiten ist der Motor des Bodenverdichters gegen unbeabsichtigtes starten zu sichern.

Alle druckführenden Leitungen, hier insbesondere Hydraulikleitungen und Leitungen des Einspritzsystems des Antriebsmotors sind vor Wartungs- oder Reparaturarbeiten drucklos zu machen.

Bei Wartungs- und Reparaturarbeiten ist der Bodenverdichter auf ebenem- und tragfähigem Untergrund abzustellen und gegen wegrollen oder wegkippen zu sichern.

Schwerere Einzelteile und Baugruppen sind beim Austausch an Hebezeugen mit ausreichender Tragkraft zu sichern und anzuheben. Es ist darauf zu achten dass keine Gefahr durch die angehobenen Einzelteile oder Baugruppen ausgehen kann.

Es ist nicht gestattet sich unter schwebende Lasten aufzuhalten oder zu arbeiten.

 Schmieröle und Kraftstoffe können bei Hautkontakt Hautkrebs verursachen. Bei Kontakt sind die kontaminierten Hautpartien unverzüglich mit geeignetem Waschmaterial zu reinigen.

Prüfung

Bodenverdichter sind nach den entsprechenden Einsatzbedingungen und den betrieblichen Verhältnissen nach Bedarf, jedoch jährlich mindestens einmal durch einen Sachkundigen auf den betriebssicheren Zustand zu prüfen. Die Prüfungsergebnisse sind schriftlich festzuhalten und mindestens bis zur nächsten Prüfung aufzubewahren.

Reinigungsarbeiten

Vor dem Reinigen des Bodenverdichters mit einem Hochdruckreiniger alle zugänglichen elektroführenden Schalter, Kabelverbindungen usw. gegen eindringendes Druckwasser durch abkleben schützen.

Reinigungsarbeiten dürfen nur in hierzu geeigneten, zugelassenen Räumen (u. a. Ölabscheider) durchgeführt werden.

Entsorgung

Alle Betriebs- und Hilfsstoffe sind umweltgerecht gem. den jeweiligen länderspezifischen Vorschriften zu entsorgen.

Wichtige Informationen für Bedienungs- und Wartungspersonal sind durch Piktogramme gekennzeichnet.



Warnung vor gesundheitsschädlichen oder reizenden Stoffen



Warnung vor einer Gefahrstelle



Warnung vor schwebender Last



Gehörschutz tragen



Allgemeines Gebot



Umweltschutz



Schutzhelm



Schutzschuhe



Schutzhandschuhe

Bildliche Darstellung

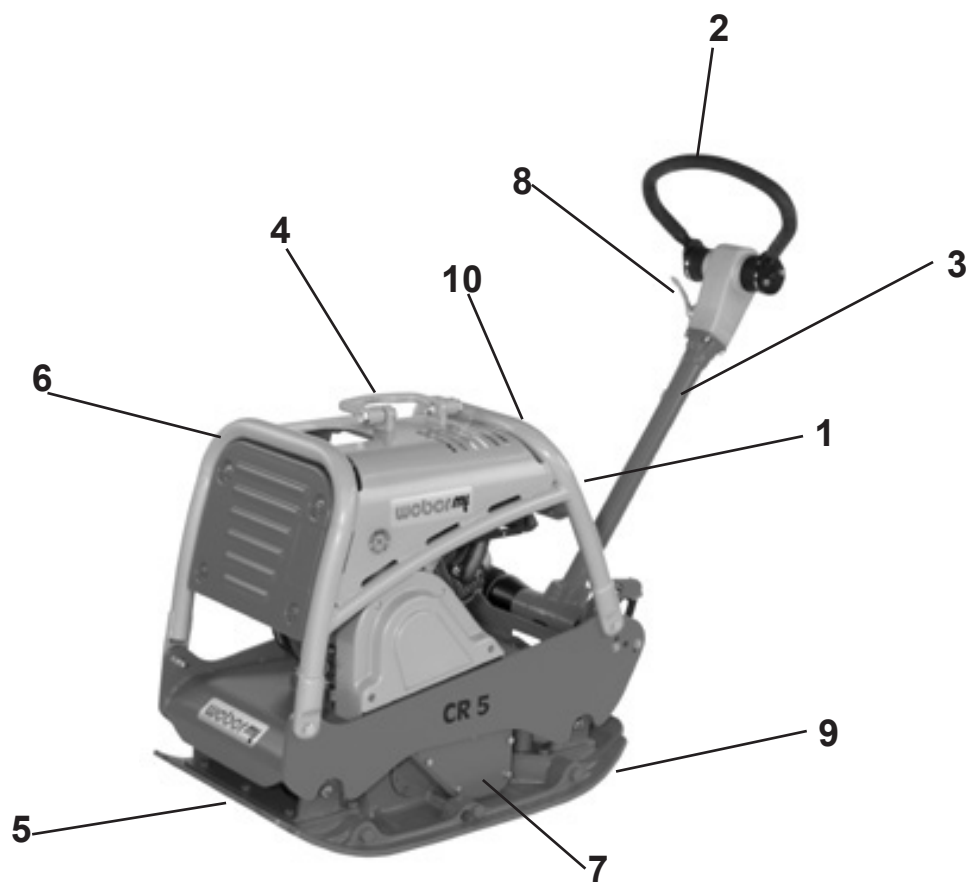

Gesamtansicht CR 5 Hd

- 1 Motor
- 2 Fahrhebel
- 3 Handführungsstange
- 4 Kranöse
- 5 Bodenplatte
- 6 Schutzrahmen
- 7 Schwingungserreger
- 8 Gashebel
- 9 Anbauplatten
- 10 Gehörschutz (Aufkleber)



Gerätebeschreibung

Der Bodenverdichter Typ CR 5 Hd wird bei Verdichtungsaufgaben im Wege- und Gartenbau eingesetzt.

Antrieb

Der Antrieb erfolgt durch einen luftgekühlten Honda-Benzinmotor.

Die Kraftübertragung auf den Schwingungserreger erfolgt mechanisch über einen Keilriemen.

Bedienung

Der Honda-Benzinmotor wird mit dem angebauten Reversierstarter gestartet.

Nach dem Start wird die Vibration über die am Motor angebrachte Fliehkraftkupplung zugeschaltet. Über den Gashebel kann die Motordrehzahl zwischen Leerlauf und Vollgas variiert werden.

Der Vor- und Rücklauf wird durch den an der Handführungsstange angebrachten Handgriff stufenlos gesteuert.

Technische Daten

| | CR 5 Hd |
|---|--------------------|
| Gewicht | |
| Betriebsgewicht CECE in kg (Grundgerät) | 273 |
| Abmessung | |
| Länge über alles (in mm) | 1520 |
| Breite über alles/mit Anbauplatten (in mm) | 550/700 |
| Höhe bei abgeklappter Handführungsstange (in mm) | 1070 |
| Bodenplattenlänge (Auflage in mm) | 250 |
| Druckfläche (in mm) | 250x550 |
| Antrieb | |
| Motorhersteller | Honda |
| Typ | GX 270 |
| Leistung bei Betriebsdrehzahl nach ISO 3046-1 (KW) | 5,1 |
| Verbrennungsverfahren | 4-Takt-Benzin |
| Betriebsdrehzahl (m/min) | 3000 |
| Fahrgeschwindigkeit (bodenabhängig, in m/min) | 20 |
| Steigfähigkeit (bodenabhängig, in %) | 35 |
| Flächenleistung/mit Anbauplatten (in m ² /h) | 660/840 |
| Vibration | |
| System | Zweiwellenvibrator |
| Antriebsart | mechanisch |
| Frequenz (in Hz) | 75 |
| Zentrifugalkraft (in kN) | 42 |

| | CR 5 Hd |
|---|---------|
| Geräuschwerte gem. 2000/14/EG | |
| Schalldruckpegel L_{PA} ermittelt nach EN 500, in dB (A) | 98 |
| Schalleistungspegel L_{WA} ermittelt nach EN ISO 3744 und EN 500, in dB (A) | 108 |
| Vibrationswerte | |
| Hand-Arm-Vibration gewichteter Effektivwert der Beschleunigung ermittelt nach EN 500, in m/s ² | 3,3 |
|  Die Einhaltung der Vibrationswerte ist gem. Richtlinie 2006/42/EG durch den Betreiber zu beachten. | |

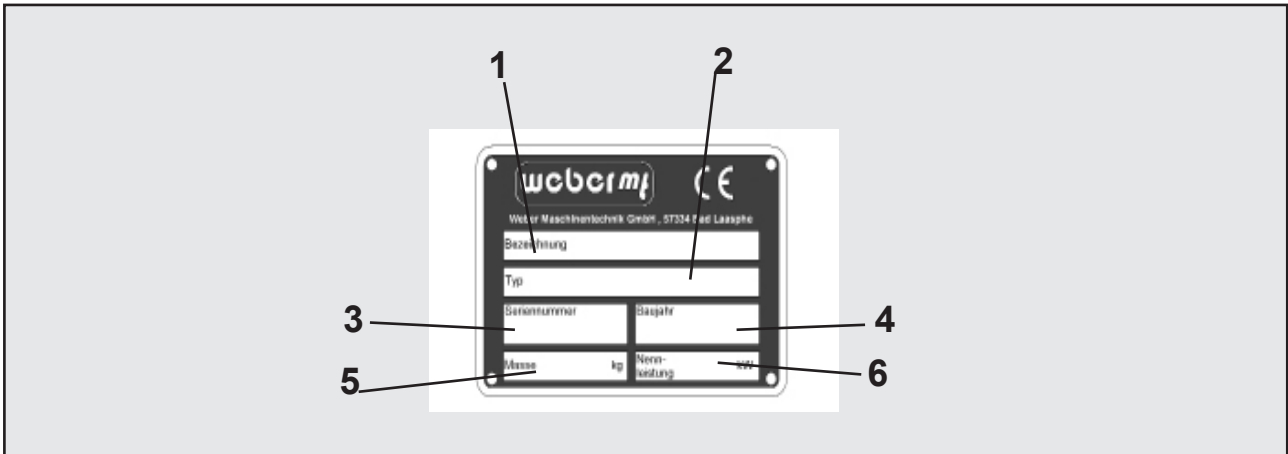

1 Bezeichnung

.....

3 Serien-Nummer

.....

5 Masse

2 TYP

.....

4 Baujahr

.....

6 Nennleistung kW

Tätigkeiten vor Arbeitsbeginn

Transport

-  Bei Transport auf einem Fahrzeug ist der Bodenverdichter mit geeignetem Zurrmaterial zu sichern.

Handführungsstange (1) mit Federriegel (2) arretieren.

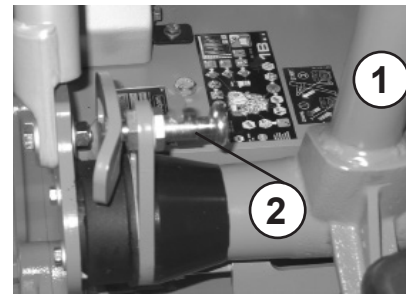

Kranhaken in die klappbare Kranöse (1) einhaken und Maschine auf das gewünschte Transportmittel heben.

-  Nur Hebewerkzeuge mit einer Mindesttragkraft von 350 kg verwenden.

-  Nicht unter die schwebende Last treten.

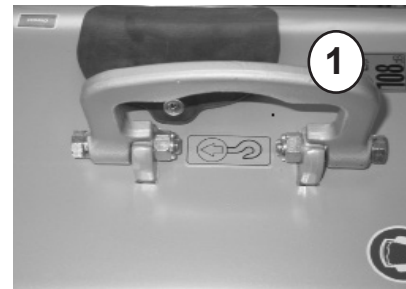

Handführungsstange einstellen

Gewünschte Arbeitshöhe der Handführungsstange mit der Einstellschraube (1) einstellen.

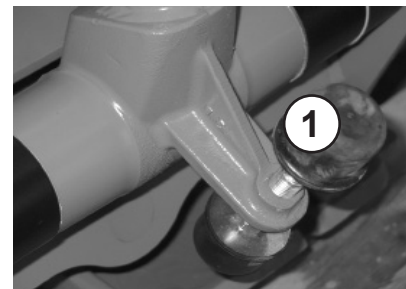



Motorölstand prüfen

Ölpeilstab aus dem Kurbelgehäuse ziehen.



Korrekter Ölstand zwischen min. und max. Markierung.

-  Bei Erreichen der min.-Markierung ist der Betrieb des Motors sofort einzustellen und der Ölstand bis zur max.-Markierung aufzufüllen. Gefahr von Motorschäden bei Unterschreitung des Mindestölstandes bei ungünstigen Einsatzbedingungen.

-  Den Ölpeilstab in den Öleinfüllstutzen stecken, jedoch nicht hineinschrauben.

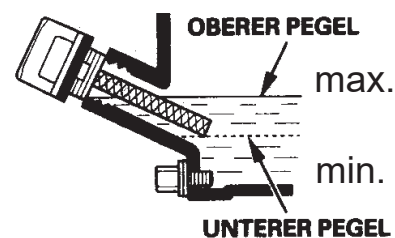

Kraftstoffvorrat prüfen

Tankdeckel aufschliessen und entfernen, Füllstand prüfen, ggfs. mit sauberem Kraftstoff gem. Spezifikation bis Unterkante des Einfüllstutzens auffüllen.

-  Bei Arbeiten an der Kraftstoffanlage geeignete Löschmittel bereit halten.

-  Feuer, offenes Licht und Rauchen verboten!

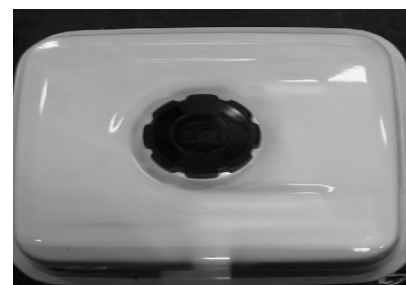

Hydraulikölstand prüfen

Der Hydraulikölfüllstand ist bei betriebswarmer Maschine zu prüfen. Der korrekte Ölstand ist erreicht, sobald das Öl Mitte Schauglas steht.



Anbauplatten montieren

Die Schrauben (1) der Anbauplatten (2) sind mit einem Drehmoment von 310 Nm zu befestigen.

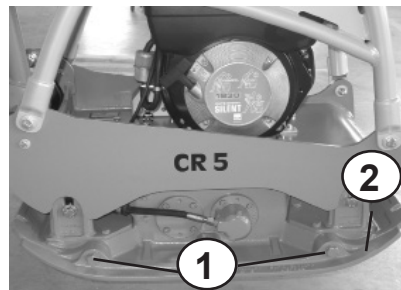

Schutzmatte montieren

Schutzmatte mit Halter, Schrauben, Federringen und Mutter an der Bodenplatte vorne und hinten befestigen.

⚠ Darauf achten, dass die Schutzmatte unter der Bodenplatte anliegt.



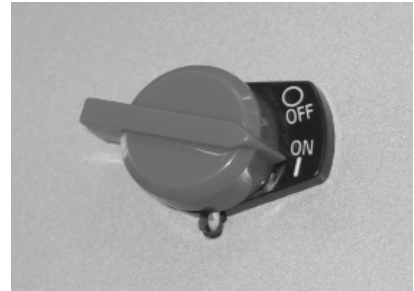

Starten

Kurzschlussknopf in Stellung "ON" drehen.

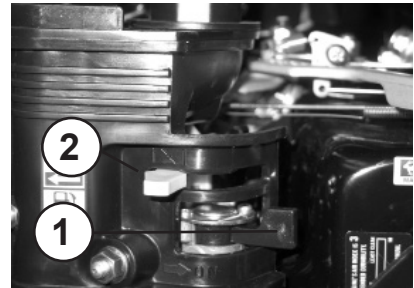

Hebel des Kraftstoffhahns (1) nach rechts schieben.
Chokehebel (2) nach links schieben (schliessen).



 Nachdem der Motor warm gelaufen ist, Chokehebel (2) nach rechts schieben (öffnen).

Gashebel in Vollgasstellung bringen.

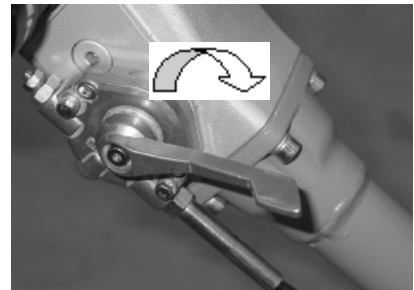

Handgriff (1) des Reversierstarters (2) langsam anziehen, bis Widerstand spürbar wird.
Handgriff (1) in Ausgangsstellung zurück gleiten lassen und dann kräftig, mit beiden Händen, vollständig durchziehen.
Motor einige Minuten warmlaufen lassen.



Verdichten

Gashebel (1) in Vollgasstellung bringen.

 Maschine nur im Griffbereich der Handführungsstange führen.

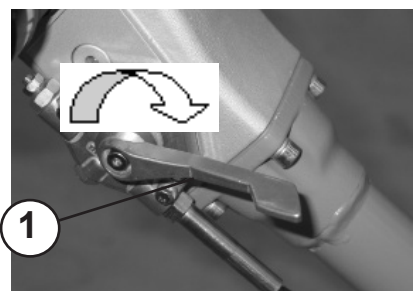

Fahrgeschwindigkeit und Fahrtrichtung mit Handgriff (1) regeln.



Ausser Betrieb nehmen

Gashebel (1) in Leerlaufstellung bringen.

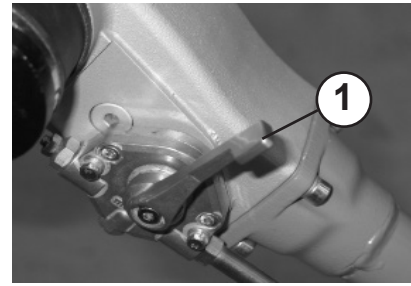

Kraftstoffhahn (1) schliessen.

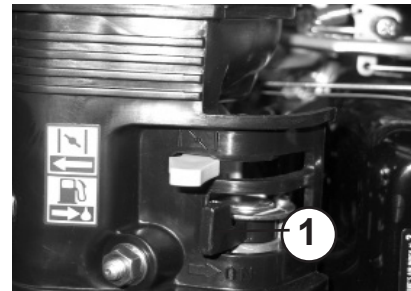







Kurzschlussknopf in Stellung "0" - OFF - drehen.

- ⚠ Bei Arbeitspausen, auch wenn sie nur von kurzer Dauer sind, muss die Maschine ausser Betrieb gesetzt werden.
- ⚠ Abgestellte Geräte, die ein Hindernis darstellen, sind durch augenfällige Massnahmen abzusichern.



Wartungsübersicht

| Wartungsintervall | Wartungsstelle | Wartungstätigkeit |
|--------------------------------------|--------------------|--|
| nach den ersten 10 Betriebsstunden | Motor | <ul style="list-style-type: none"> - Motoröl wechseln - Ventilspiel überprüfen alle zugänglichen Schraubverbindungen nachziehen |
| alle 8 Betriebsstunden/täglich | Luftfilter | <ul style="list-style-type: none"> Luftfiltereinsatz reinigen, - auf Beschädigung prüfen, ggf. austauschen |
| alle 50 Betriebsstunden/halbjährlich | Motor | <ul style="list-style-type: none"> - Motoröl wechseln - Kraftstofffilter wechseln - Ölfilter wechseln |
| alle 150 Betriebsstunden/jährlich | Schaltung | <ul style="list-style-type: none"> - Öl wechseln |
| | Motor | <ul style="list-style-type: none"> - Ventilspiel überprüfen, ggfs. einstellen |
| | Schwingungserreger | <ul style="list-style-type: none"> - Öl wechseln |

-  Zusätzlich zu den in der vorstehenden Wartungsübersicht genannten Tätigkeiten, sind die Vorschriften des Motorherstellers zu beachten!
-  Die Durchführung der Arbeiten hat mit ordnungsgemäsem Werkzeug zu erfolgen, und die Sicherheitsbestimmungen dieser Bedienungs- und Wartungsanleitung müssen bei allen Arbeiten eingehalten werden.
-  Alle Wartungsarbeiten: Auffanggefässe so gross wählen, dass kein Öl ins Erdreich gelangen kann. Aufgefangenes Altöl umweltgerecht entsorgen (Altölverordnung).
-  Öle, Fette, ölgetränkte Lappen, ausgetauschte, mit Öl verschmutzte Teile umweltgerecht entsorgen.
-  Schmieröle und Kraftstoffe können bei Hautkontakt Hautkrebs verursachen. Bei Kontakt sind die kontaminierten Hautpartien unverzüglich mit geeignetem Waschmaterial zu reinigen.
-  Soweit im Rahmen der Wartungsarbeiten zugänglich, sämtliche Schraubverbindungen auf Zustand und festen Sitz überprüfen.

Wartungsarbeiten

Motoröl wechseln

Ölpeilstab entfernen.

Ölablassrohr (1) am Ablassventil des Motors anschrauben und Öl ablassen.

 Motoröl nur im betriebswarmen Zustand ablassen.

Nach vollständiger Entleerung Ölablassrohr vom Ablassventil abschrauben und Öl gemäss Spezifikation auffüllen.

 Verbrühungsgefahr durch heisses Öl.

 Bei Arbeiten im Bereich des Motorraums besteht Verbrennungsgefahr!

 Schmieröle und Kraftstoffe können bei Hautkontakt Hautkrebs verursachen. Bei Kontakt sind die kontaminierten Hautpartien unverzüglich mit geeignetem Waschmaterial zu reinigen.

 Öle, Fette, ölgetränkte Lappen, ausgetauschte, mit Öl verschmutzte Teile umweltgerecht entsorgen.

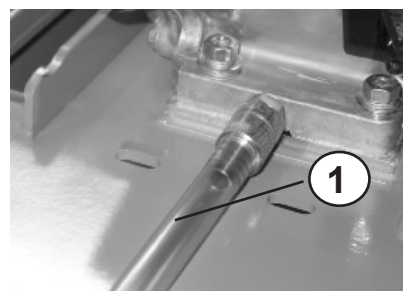
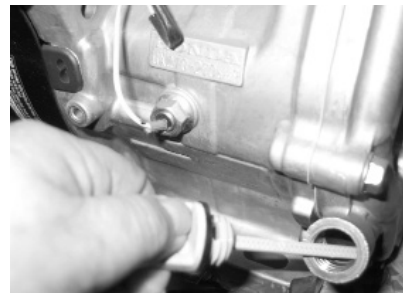

Luftfilterpatrone reinigen/wechseln

Luftfilterdeckel (2) abschrauben.

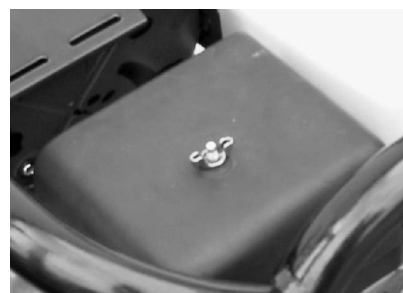

Luftfiltereinsatz aus dem Luftfiltergehäuse entnehmen. Luftfiltereinsatz gem. Vorschrift des Motorenherstellers reinigen, bei Beschädigung oder extremer Verschmutzung austauschen.



Öl im Schwingungserreger wechseln

Ölablassschraube (1) entfernen und Öl ablassen.

Zum Befüllen - Maschine leicht neigen und frisches Öl gem. Füllmengentabelle durch die Ablassöffnung auffüllen.



Auffanggefäss so gross wählen, dass kein Öl ins Erdreich gelangen kann. Aufgefangenes Altöl umweltgerecht entsorgen (Altölverordnung).



Ölflecken bzw. Ölrückstände auf-/abwischen und Putzlappen umweltgerecht entsorgen.

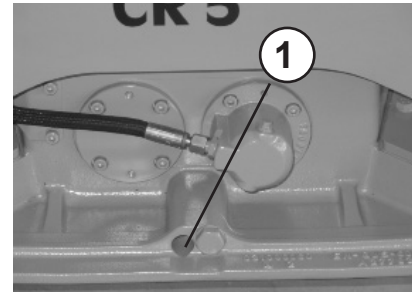

Keilriemen überprüfen

Keilriemenschutz (1) entfernen.

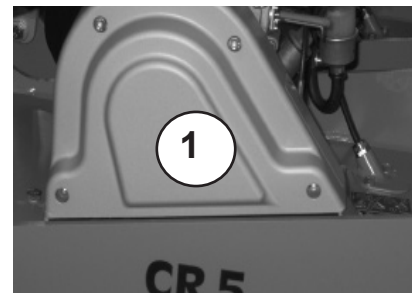

Keilriemen (1) auf Risse, ausgebrochene Flanken sowie Verschleiss prüfen.

Bei zu grossem Verschleiss - Keilriemen gem. Reparaturanleitung austauschen.

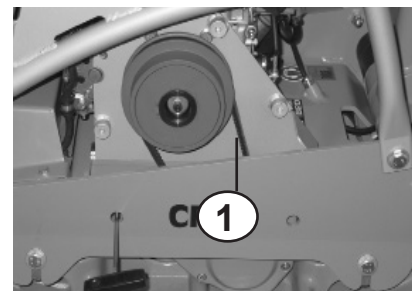

Betriebsstoffe und Füllmengen

| Baugruppe | Betriebsstoff | | Menge |
|-------------------------|--|--------|-------------|
| | Sommer | Winter | CR 5 HD |
| Qualität | | | |
| Motor Motoröl | SAE 10 W 40 (-10 ~ + 50 °C) API - CD CE-CF-CG oder SHPD oder CCMC - D4 - D5 - PD2 | | 1,1 l |
| Kraftstofftank | Benzin bleifrei | | 5,3 l |
| Vibrator | Vollsynthetisches Getriebeöl API GL-5/GL-4 Erstbefüllung Fuchs Titan SINTOPOID LS SAE 75W-90 | | 0,75 l |
| Schaltung | Getriebeöl nach DEXRON II-D-ATF Erstbefüllung Fuchs Titan ATF 3000 oder gleichwertig | | nach Bedarf |

Fehlersuche

| Fehler | Mögliche Ursache | Abhilfe |
|--|--|--|
| Bodenverdichter lässt sich nicht starten | Bedienungsfehler Kraftstoffmangel Kraftstofffilter verschmutzt Luftfilter verschmutzt | Startvorgang wie vorgeschrieben durchführen Kraftstoffvorrat prüfen Kraftstofffilter wechseln Luftfilterpatrone reinigen / wechseln |
| Keine Vibration/ kein oder unzureichender Vorlauf | Vibratorkeilriemen defekt | Vibratorkeilriemen wechseln |
| Bodenverdichter schaltet nicht | Hydraulikölstand in der Handführungsstange nicht korrekt | Ölstand prüfen Ölstand korrigieren |

Massnahmen bei längerer Lagerung (länger als 1 Monat)

| | |
|---|--|
| Gesamter Bodenverdichter | <ul style="list-style-type: none">- gründlich reinigen- auf Dichtheit prüfen- bei Leckagen - festgestellte Mängel beheben |
| Kraftstofftank | <p>Kraftstoff ablassen und mit</p> <ul style="list-style-type: none">- sauberem Kraftstoff bis Unterkante Einfüllstutzen auffüllen |
| Motor | <p>Ölstand prüfen, ggfs. bis zur</p> <ul style="list-style-type: none">- oberen Ölstandsmarkierung auffüllen- Luftfilter prüfen, reinigen, ggfs. austauschen- Kraftstofffilter prüfen, ggfs. austauschen |
| Alle blanken Teile/Gashebel/Gaszüge/Sicherungsbolzen | <ul style="list-style-type: none">- ölen/fetten |



Soll die Maschine länger als sechs Monate gelagert werden, sind weitere Massnahmen mit dem Weber MT-Service abzusprechen.



facebook.com/WeberMT



youtube.com/MyWeberMT



Weber Maschinenteknik GmbH

Im Boden 5-8, 10 · 57334 Bad Laasphe · Germany
Phone +49 2754 398 0 · Fax +49 2754 398 101
info@webermt.de · www.webermt.de

085101203 / CR 5 Hd_2020-03
Originalbetriebsanleitung